



== ÜBERZEUGEND BRILLANT

sind die **Abdeckungen** aus Edelstahl von HAGOLA

- == besonders hygienisch durch die einzigartigen Prismen-Lochplatten
- == intelligente Platznutzung für mehr Arbeitsfläche
- == die ideale Ausstattung für Theken- und Barbereiche





☐☐ NUR BEI HAGOLA: PRISMEN

Exklusive Schankdeck-Abdeckungen mit einzigartigen Prismen-Lochplatten

Entdecken Sie unsere Standard-Abdeckungen oder Sonderanfertigungen:

- ☐☐ in verschiedenen Längen ab Lager lieferbar
- ☐☐ individuelle Maßanfertigungen auf Anfrage



Schankdeck mit Tiefzug

Größere Arbeits- und Spülfläche:



mit einzigartigen Prismen-Lochplatten



Edelstahl-Standrohr und -Ventil



größere Arbeits- und Spülfläche durch minimierte Ränder



Bierschaum fließt ab, Hygienevorteil, brillante Optik

Diese Ausführung der Schankdeck-Abdeckungen gibt es nur bei HAGOLA.

Minimierte Abstände zu Becken und zur Bedienerseite sorgen für ein hygiesicheres Arbeiten, größere Mulden mit der einzigartigen Prismen-Lochplatte bieten bis zu 100 % mehr Abstellfläche als herkömmliche Tropfmulden, vor allem aber eine hygienische Fläche.

Inhaltsverzeichnis:

Schankdeck-Abdeckungen (HSD)	4
Schanktisch-Abdeckungen (HSA)	6
Aufsatz-Schänken (HAS)	8
Einlass-Schänken (HES)	9
Unterbau-Schänken (HUS)	9
Prismen-Roste (HPR)	11
Prismen-Lochplatten (HPL)	11
Prismen-Dekorplatten (HPD)	11

SHANKDECK-ABDECKUNGEN

mit Prismen-Lochplatten – der Standard für den Thekenbereich

Ihre Produktvorteile:

- in Edelstahl (1.4301) gebürstet
- Schankbett und Tropfmulde inkl. Prismen-Lochplatten
- wahlweise mit 1 oder 2 Becken links oder rechts
- Wandanschluss (660 mm tief) oder umlaufende Abkantung (700 mm tief)
- optional erhältlich: Gläser-Druckspüler und Tropfmuldenspülung

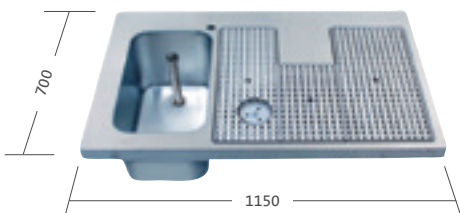

nur mit Becken links erhältlich

HAGOLA-PRODUKTDATENBANK



Nutzen Sie auch unsere **neue Produktdatenbank** (<https://pdb.hagola.de/>) – hier finden Sie ausführliche Produktinformationen (Bildmaterial, Ausschreibungstexte und PDF-Zeichnungen). Als Fachhändler haben Sie zusätzlich Zugriff auf CAD-Daten und aktuelle Listenpreise.

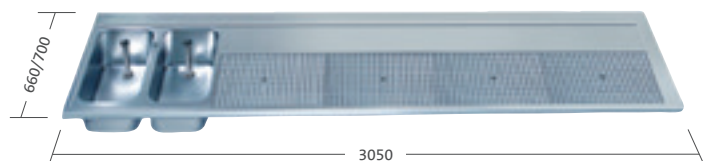
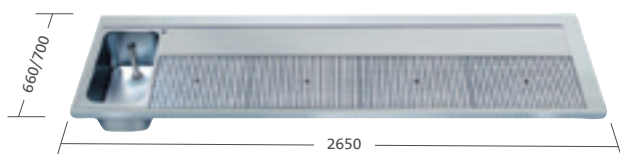
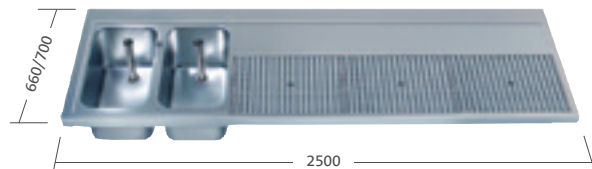
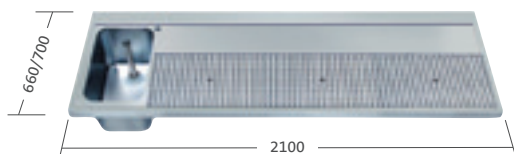
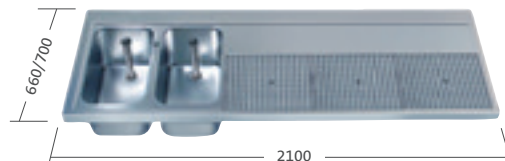
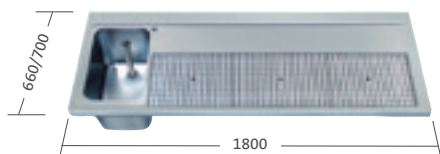
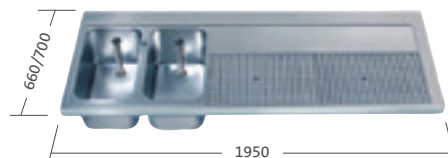
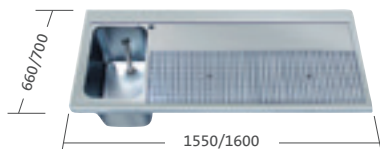

Individuelle Maßanfertigungen auf Anfrage

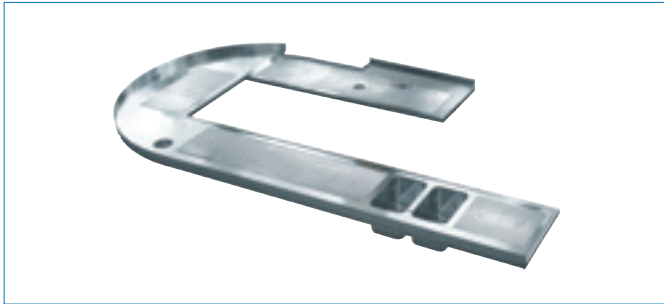
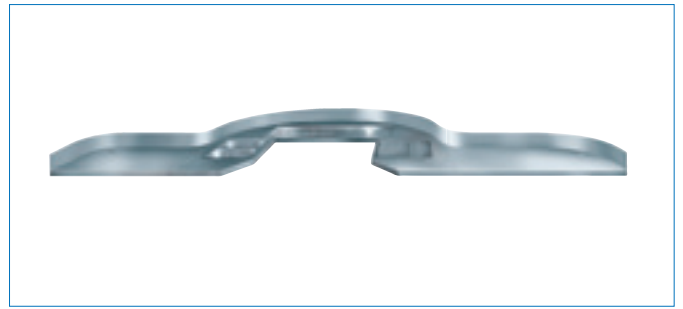
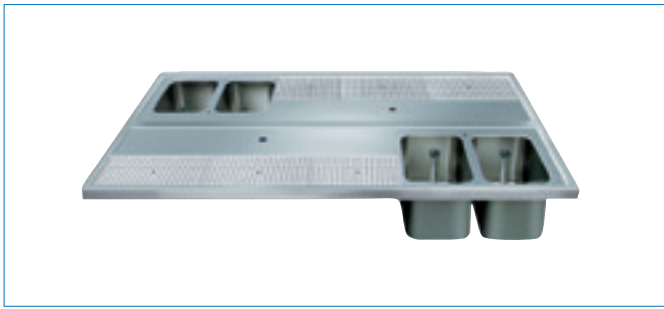

Zubehör:



Dosierspender

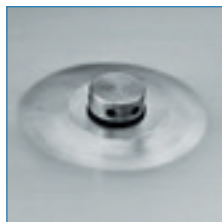

Tropfmuldenspülung

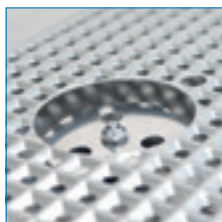

Gläserdruckpüler



Saugnapf zur Befestigung der Prismen- und Lochplatten für den mobilen Bereich

▣▣ SCHANKTISCH-ABDECKUNGEN

mit Rillenablauffläche

Ihre Produktvorteile:

- ▣▣ in Edelstahl (1.4301) gebürstet
- ▣▣ abgesenkter Wulstrand als umlaufende Ablaufsammelrinne
- ▣▣ Rillenablauffläche mit Säulensockel
- ▣▣ wahlweise mit 1 oder 2 Becken links oder rechts
- ▣▣ Wandanschluss (660 mm tief) oder umlaufende Abkantung (700 mm tief)
- ▣▣ optional erhältlich: Gläser-Druckspüler und Ausgussmulde



Edelstahl-Standrohr und -Ventil



größere Arbeits- und Spülfläche durch minimierte Abstände



abgesenkter Wulstrand mit umlaufender Abkantung und Ablaufsammelrinne

Modelle:

mit Ausgussmulde und Gläserdruckspüler

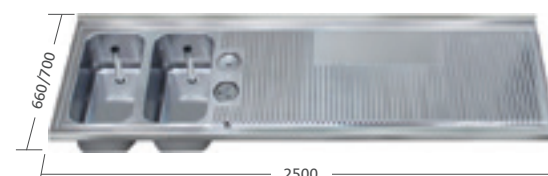
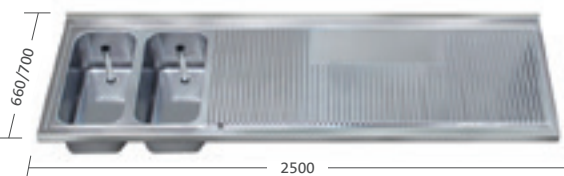
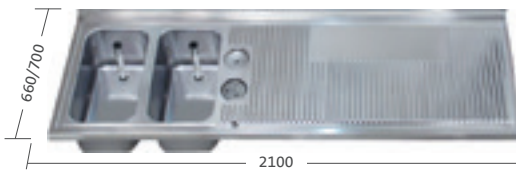
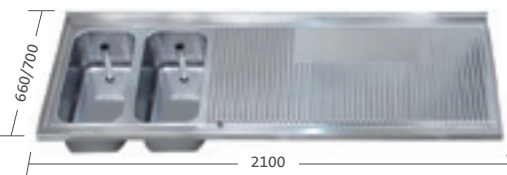
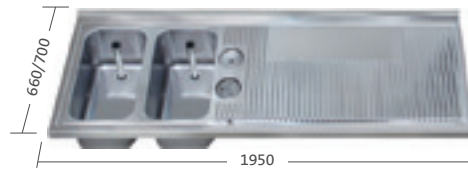
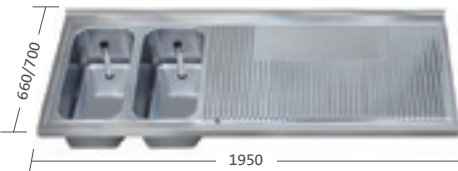
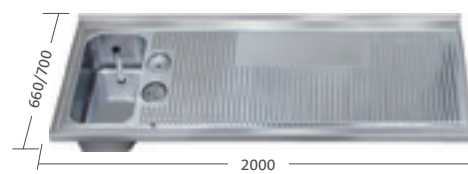
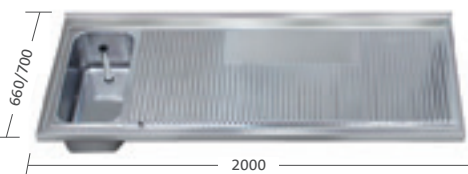
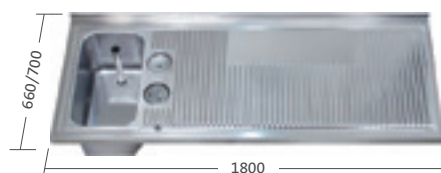
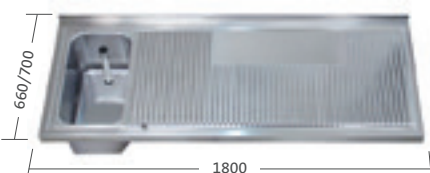
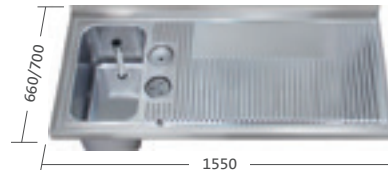
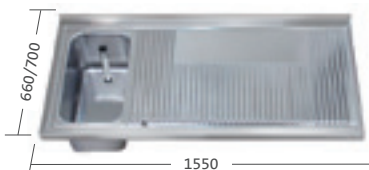

Individuelle Maßanfertigungen auf Anfrage

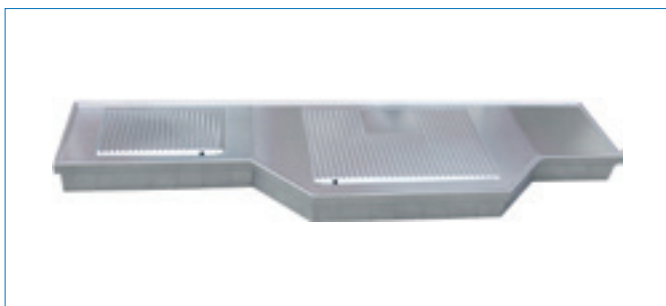

Zubehör:

Gläserdruckspüler



Ausgussmulde





Aufsatz-, Einlass- und Unterbauschänken von HAGOLA

Die Aufsatz-, Einlass- und Unterbauschänken aus Edelstahl (1.4301) sind mit ihrer brillanten Optik die optimale Ergänzung für Arbeitsflächen im Barbereich. Die einzigartigen Prismen-Lochplatten aus glänzendem Edelstahl (1.4301) garantieren eine leichte Reinigung und sind so besonders hygienisch.

Je nach Bedarf und Einsatzbereich kann eine den vorhandenen Möglichkeiten entsprechende Schänke gewählt werden – auch zum nachträglichen Einbau oder Nachrüsten.

⚡ AUFSATZ-SCHÄNKEN

in Edelstahl gebürstet /mit Prismen-Lochplatte(n) /glänzend

Ihre Produktvorteile:

- ⚡ in Edelstahl (1.4301) gebürstet
- ⚡ Prismen-Lochplatte/n, glänzend
- ⚡ ohne Ablauf
- ⚡ tiefgezogene Stellfüße
- ⚡ überall und sofort einsetzbar



B x H x T

210 x 33 x 210 mm	420 x 33 x 210 mm
280 x 33 x 140 mm	490 x 33 x 280 mm
280 x 33 x 210 mm	560 x 33 x 210 mm
420 x 33 x 140 mm	700 x 33 x 210 mm

INLASS-SCHÄNKEN

Leicht und schnell zu montieren/auch nachrüstbar

Ihre Produktvorteile:

- in Edelstahl (1.4301) gebürstet
- 20 mm umlaufender Auflagerand und Prismen-Lochplatte/n, glänzend
- wahlweise mit Ablauf links oder rechts, auch nachträglich leicht und schnell zu montieren
- geeignet für den Einbau eines Gläserdruckspülers und/oder einer Muldenspülung



Querschnitt Trägerplatte / Einlass-Schänke

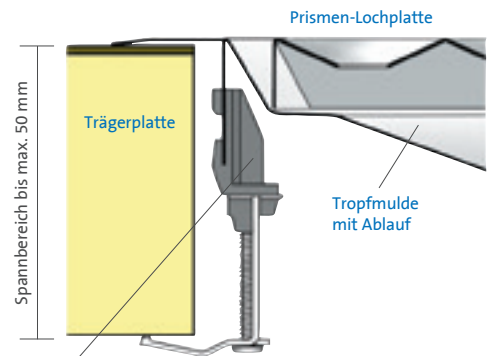

B x H x T (inkl. 20 mm Auflagerand)

460 x 32 x 250 mm	460 x 32 x 460 mm
600 x 32 x 320 mm	530 x 32 x 530 mm
1020 x 32 x 320 mm	600 x 32 x 600 mm

schraubbare Befestigungskralen, lose beigefügt

UNTERBAU-SCHÄNKEN

für den flächenbündigen Einbau

Ihre Produktvorteile:

- in Edelstahl (1.4301) gebürstet
- 20 mm umlaufender Auflagerand und Prismen-Lochplatte/n, glänzend
- wahlweise mit Ablauf links oder rechts
- flächenbündiger Einbau der Prismen-Lochplatte, z. B. unter Mineralstoffplatten
- geeignet für den Einbau eines Gläserdruckspülers und/oder einer Muldenspülung

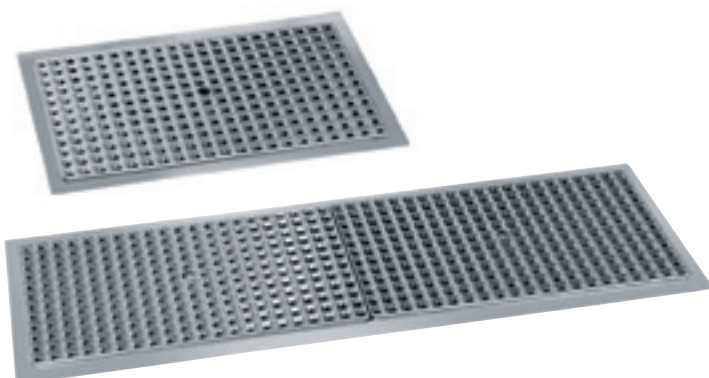

Querschnitt Trägerplatte / Unterbau-Schänke

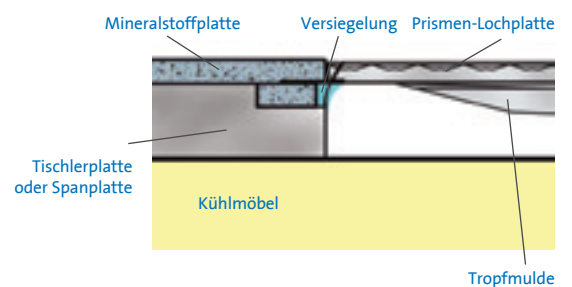

B x H x T (inkl. 20 mm Auflagerand)

530 x 22 x 320 mm	1020 x 22 x 320 mm
-------------------	--------------------



PRISMEN-ROSTE

mit gummierten Stellfüßen als Stellfläche für Gläser

Ihre Produktvorteile:

- in Edelstahl (1.4301), glänzend
- 10 mm umlaufende Abkantung
- mit rutsch- und kratzfesten, gummierten Stellfüßen
- überall schnell einsetzbar

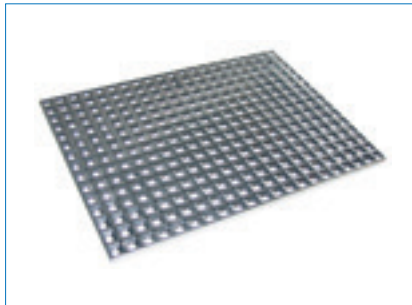

PRISMEN-LOCHPLATTEN

mit Fingerloch zum leichten Anheben

Ihre Produktvorteile:

- in Edelstahl (1.4301), glänzend
- 10 mm umlaufende Abkantung
- z. B. als Regalböden verwendbar
- Einsatz und Ersatz für HAGOLA-Tropfmulden

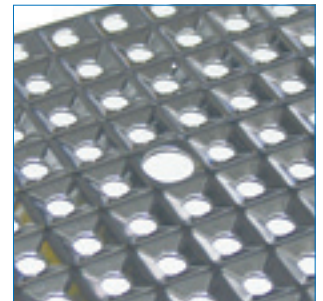

PRISMEN-DEKORPLATTEN

mit oder ohne Befestigungsbohrungen

Ihre Produktvorteile:

- in Edelstahl (1.4301), glänzend
- 10 mm umlaufende Abkantung
- z. B. als Regalböden oder Verkleidungen
- setzt brillante Effekte
- moderne Dekoration



Ihre **HAGOLA**-Vorteile

- :: **kompetente** Beratung im Innen- und Außendienst
- :: **2-jährige Herstellergarantie** auf Material, Arbeitsstunden und Fahrtkosten
- :: **ISO-zertifiziert** nach DIN EN ISO 9001 – höchste Qualität garantiert!
- :: **jährliche** Produktseminare und Schulungen
- :: **Beste Rohstoffe** – wir setzen auf Markenprodukte.
- :: **wöchentliche, verpackungsfreie Anlieferung** mit dem HAGOLA-Tourendienst
- :: **Servicepartner-Netz** inkl. Service-Hotline – 24 Stunden für Sie erreichbar:
Telefon +49 4444 201120
- :: **Alles aus einer Hand** – entdecken Sie unsere Vielfalt!

:: **Kühltheken**

:: **Showcases**

:: **Metzgertheken**

:: **Cocktail-Stationen**

:: **Frischwaren-Theken**

:: **Warmausgabe**

:: **mobile Theken**

:: **Kühlwannen**

:: **Klimaschränke**



HAGOLA Gastronomie-Technik GmbH & Co. KG
Hagolastraße 2 · 49424 Goldenstedt · Germany
Telefon: +49 4444 201-0 · Fax: +49 4444 201-111
info@hagola.de · www.hagola.de · f @

Technische Änderungen vorbehalten.

Beratung | Verkauf | Service